

ЛЕБЁДКА

СОРОКИН®
ИНСТРУМЕНТ С ИМЕНЕМ



ТЕХНИЧЕСКИЙ ПАСПОРТ

ИНСТРУКЦИЯ ПО ЭКСПЛУАТАЦИИ

СОДЕРЖАНИЕ

Назначение изделия	2
Комплект поставки	3
Основные технические характеристики	4
Устройство изделия	5
Подготовка к работе	7
Порядок работы	8
Рекомендации по уходу и обслуживанию	12
Требования безопасности.	13
Гарантийные обязательства	14
Отметка о продаже	15
Отметки о ремонте	16

Универсальная тяговая лебёдка представляет собой ручное, переносное устройство, предназначенное для поднятия, фиксации и перемещения грузов. Эта лебедка особенно удобна в работе, при отсутствии электричества. А заменой троса на трос с большей длиной, можно существенно увеличить рабочую дистанцию до объекта.

Лебёдка имеет следующие особенности:

1. Удобный дизайн и компактность.
2. Высокая эффективность при небольших физических нагрузках.
3. Неприхотливость в уходе.
4. Не зависит от наличия источников питания.
5. Безопасная эксплуатация.

ВАЖНО. Постоянное улучшение продукции торговой марки «СОРОКИН®» является долгосрочной политикой, поэтому изготовитель оставляет за собой право на усовершенствование конструкции изделий без предварительного уведомления и отражения в «Инструкции по эксплуатации».

КОМПЛЕКТ ПОСТАВКИ

1. Лебёдка тяговая ручная 1 шт.
2. Трос с крюком 20м 1 шт.
3. Технический паспорт и инструкция по эксплуатации 1 шт.
4. Упаковка изделия 2 шт.

ВНИМАНИЕ! Распаковав изделие, убедитесь в наличии всех деталей, согласно комплекту поставки. При отсутствии или поломке какой-либо детали немедленно свяжитесь с продавцом.

ОСНОВНЫЕ ТЕХНИЧЕСКИЕ ХАРАКТЕРИСТИКИ



Номер по каталогу	4.108	4.116	4.132
Номинальная грузоподъемность, т	0,8	1,6	3,2
Перемещение рычага вперед/назад, мм	> 53	> 56	> 29
Диаметр троса, мм	8,3	11	16
Длина троса L1, м	20		
Толщина шейки крюка, мм	20	27	37
Ширина зева крюка, мм	30	40	50
Макс. тяговое усилие, кг	32	42	
A, мм	426	545	660
B, мм	238	284	325
C, мм	64	97	116
L2, мм	800	1200	
Вес нетто, кг	6	12	22
Вес брутто, кг	8	14	24

УСТРОЙСТВО ИЗДЕЛИЯ

СОРОКИН®
ИНСТРУМЕНТ С ИМЕНЕМ

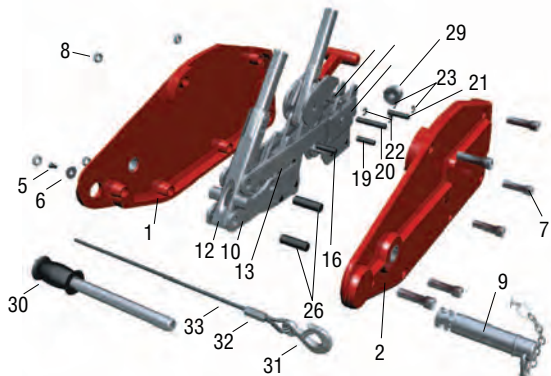

1. Левая накладная пластина
2. Правая накладная пластина
3. Ручка
4. Заклепка
5. Болт с шестигранной головкой
6. Пружинная шайба
7. Болт с шестигранной головкой
8. Шестигранная гайка
9. Анкерный болт
10. Блок переднего захвата
11. Блок заднего захвата
12. Передняя ручка
13. Длинная соединительная рейка
14. Задняя ручка
15. Ослабляющий рычаг
16. Предохранительный болт
17. Верхний захват
18. Соединительная рейка
19. 2-ой штифт
20. 3-ий штифт
21. 4-ый штифт
22. Сальник
23. Сальник
24. Подвижная рейка
25. 5-ый штифт
26. Соединительная рейка
27. Коленчатый вал
28. Фиксирующий хомут
29. Направляющий блок
30. Трубка
31. Крюк
32. Фиксирующий хомут
33. Трос

ПОДГОТОВКА К РАБОТЕ

1. Распакуйте рычажную лебёдку и внимательно осмотрите все рабочие элементы, как то: крюк, трос, стопорные механизмы.
2. Определите вес передвигаемого или поднимаемого груза. Перед выполнением работ убедитесь, что груз не превышает установленной максимальной нагрузки.
3. Найдите место крепления лебёдки и закрепите. Местом крепления могут быть неподвижные предметы: дерево, автомобиль, опорная балка и т.д. Проверьте прочность закрепления крюка.
4. Для подстраховки от срыва крюка используйте предохранительную защёлку.

Пропустите трос через лебёдку, для этого отведите ослабляющий рычаг №1 немного вперёд, вставьте рычаг в специально отведённое для него пространство на внутренней верхней стенке накладной пластины (рис.1). Это ослабит фиксацию блоков захватов, и трос свободно пройдёт (рис.2).

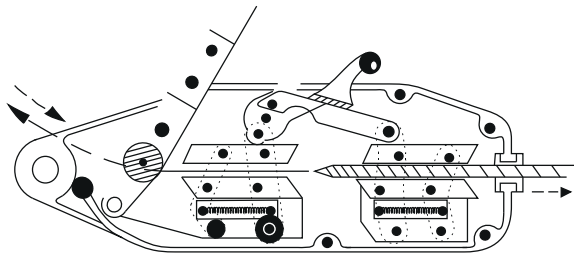
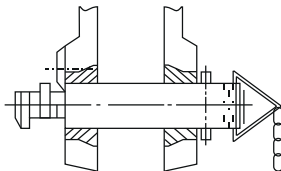
**Рисунок 1****Рисунок 2**

ПОРЯДОК РАБОТЫ



Рисунок 2



Рисунок 2

Подъём груза:

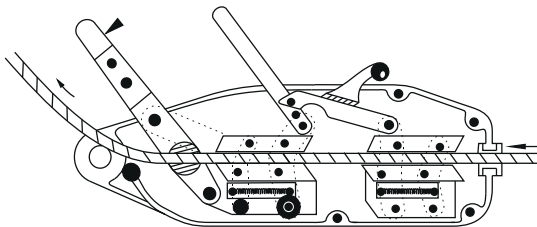
1. Для того чтобы поднять груз или продвинуть его вперёд, двигайте ручку вперёд: чёрная зажимает, белая ослабляет трос (рис.3а).
2. В зависимости от положения лебёдки для поднятия груза, можно двигать и в обратном направлении (рис. 3б).

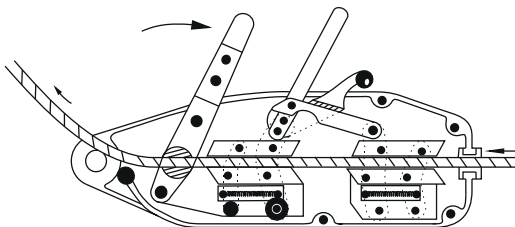

Рисунок 3с



Рисунок 3д

Опускание груза:

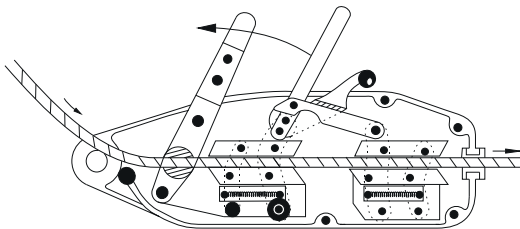
3. Для того чтобы опускать груз или переместить его назад, так же как и при подъёме, двигайте ручку вперёд: чёрная зажимает, белая ослабляет трос (рис. 3с).
4. В зависимости от положения лебёдки для поднятия груза, ручки можно двигать и в обратном направлении (рис.3д).

ПОРЯДОК РАБОТЫ

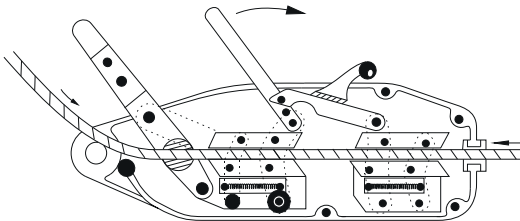
Дополнение:

Грузоподъёмность лебёдки может быть увеличена, если использовать дополнительно подвижный блок. Особенно эффективно применение подвижных блоков, если передвижение груза происходит не в горизонтальной плоскости.

Например, подвижный блок №5.507(1,5 т) для модели 4.116

РЕКОМЕНДАЦИИ ПО УХОДУ И ОБСЛУЖИВАНИЮ

Универсальная тросово-тяговая лебёдка, это механическое устройство, которому необходимо периодически проводить обслуживание.

1. Прежде чем начинать работать с лебёдкой, убедитесь, что лебёдка в исправном состоянии.
2. Все подвижные части должны быть хорошо смазаны.
3. Обязательно удаляйте загрязнения с лебёдки после завершения работы.
4. Держите её в сухом месте, для предотвращения образования ржавчины и коррозии.
5. Не допускайте перегибов троса. При износе троса или обрыве одной из прядей троса, замените его.
6. Не используйте трос меньшего диаметра.
7. Не бросайте и не применяйте механического воздействия на лебёдку. После очистки или ремонта лебёдки, необходимо сначала проверить лебёдку без груза, а затем с грузом для гарантированно надёжного использования.

ТРЕБОВАНИЯ БЕЗОПАСНОСТИ

1. Никогда не используйте трос, не рекомендованный для работы с лебёдкой.
2. Если диаметр основной части троса вследствие каких-либо причин превышен на 10%, трос должен быть заменён на новый.
3. Не вставляйте трос в лебёдку через переднее отверстие, так как вследствие этого лебёдка не сможет правильно работать.
4. Крепление груза должно быть установлено надёжно.
5. Не пытайтесь самостоятельно вносить изменения в конструкцию лебёдки.
6. Не удлиняйте рычаг. Используйте только ручную силу.
7. Ремонт лебёдки должен проводиться квалифицированным лицом или сервисной мастерской с испытанием нагрузкой, превышающей грузоподъёмность на 25%, с целью проверки функций и тормоза.

ВНИМАНИЕ! Несоблюдение приведённых выше правил, может привести к падению груза, причинить повреждения лебёдке или стать причиной вашей травмы или нанесения ущерба вашему имуществу.

ООО «СОРОКИН® и К°», действуя на основании закона РФ «О защите прав потребителей», берёт на себя следующие обязательства:

1. На данный инструмент распространяется гарантийный срок 12 месяцев со дня продажи через сеть фирменных магазинов.

2. Срок службы изделия составляет 5 лет.

3. В целях определения причин отказа и/или характера повреждений инструмента производится техническая экспертиза в сроки, установленные законодательством. По результатам экспертизы принимается решение о возможности восстановления инструмента или необходимости его замены.

Все вышеперечисленные обязательства применяются только к изделиям, предоставленным в представительство Компании в чистом виде и сопровождаемые паспортом со штампом, подтверждающим дату покупки.

Гарантия распространяется на все поломки, которые делают невозможным дальнейшее использование инструмента и вызваны дефектами изготовителя, материала или конструкции.

Гарантия не распространяется на повреждения, возникшие в результате естественного износа, несоблюдения рекомендаций по техническому обслуживанию или правил безопасности, неправильного использования или грубого обращения, а также изделия, имеющие следы несанкционированного вмешательства в свою конструкцию лиц, не имеющих специального разрешения на проведение ремонтных работ.

Координаты гарантийной службы:

(495) 363-91-00, tool@sorokin.ru

ОТМЕТКА О ПРОДАЖЕ

С требованиями безопасности, рекомендациями по уходу
и условиями гарантии ознакомлен и согласен.

Претензий к внешнему виду и комплектности поставки не имею.

Подпись покупателя: _____

Подпись продавца: _____

Номер изделия: _____

Дата продажи: « _____ » _____ 20 _____ г.

Дата поступления изделия: « _____ » _____ 20 _____ г.

Ремонт является: гарантийный послегарантийный
(ненужное зачеркнуть)

Был произведен ремонт:

Изделие из ремонта получил: _____ (подпись) _____ (расшифровка подписи)

Дата получения изделия: « _____ » _____ 20 _____ г.

Дата поступления изделия: « _____ » _____ 20 _____ г.

Ремонт является: гарантийный послегарантийный
(ненужное зачеркнуть)

Был произведен ремонт:

Изделие из ремонта получил: _____ (подпись) _____ (расшифровка подписи)

Дата получения изделия: « _____ » _____ 20 _____ г.

