

НОЖНИЧНЫЙ ДОМКРАТ

СОРОКИН®
ИНСТРУМЕНТ С ИМЕНЕМ



ТЕХНИЧЕСКИЙ ПАСПОРТ

ИНСТРУКЦИЯ ПО ЭКСПЛУАТАЦИИ

СОДЕРЖАНИЕ

Назначение изделия	2
Комплект поставки	3
Основные технические характеристики	4
Устройство изделия	5
Подготовка к работе	12
Порядок работы	13
Рекомендации по уходу и обслуживанию	16
Требования безопасности.	17
Гарантийные обязательства	20
Отметка о продаже	21
Отметки о ремонте	22

Подкатной ножничный гидравлический домкрат предназначен для поднятия различных грузов. Данные домкраты имеют уникальные характеристики в виде низкой высоты подхвата, компактности, возможности легко подводить пяту к поднимаемому грузу, что делает их незаменимыми в ремонтных мастерских по обслуживанию погрузчиков и электрокар. Использование в конструкции подкатных колёс позволяет не менять ось контакта с грузом в зависимости от изменения центра тяжести при подъёме.

КОМПЛЕКТ ПОСТАВКИ

- | | |
|---|--------|
| 1. Домкрат в сборе | 1 шт. |
| 2. Рукоять | 1 шт. |
| 3. Технический паспорт и инструкция по эксплуатации | 1 шт. |
| 4. Упаковка изделия | 1 кор. |

СОРОКИН®
ИНСТРУМЕНТ С ИМЕНЕМ

ВНИМАНИЕ! Распаковав изделие, убедитесь в наличии всех деталей, согласно комплекту поставки. При отсутствии или поломке какой-либо детали немедленно свяжитесь с продавцом.

ОСНОВНЫЕ ТЕХНИЧЕСКИЕ ХАРАКТЕРИСТИКИ

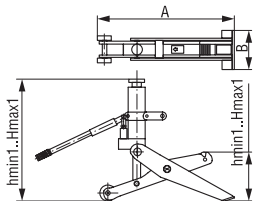

Номер по каталогу	3.104	3.105	3.107
Грузоподъемность, т	4	4 / 5	7
Высота подхвата hmin, мм	60	65 / 415	65
Высота подъема Hmax, мм	415	430 / 730	430
A, мм	720	510	870
B, мм	170	201	235
Вес нетто, кг	33	44,5	49
Вес брутто, кг	33,5	45	50
Габариты в упаковке ДхШхВ, мм	740x240x480	700x240x320	845x275x715



Рисунок 1. Деталировка 3.104.

Спецификация 3.104

№	Наименование	Кол-во
1	Винт	2
2	Шайба стопорная	4
3	Цапфа	2
4	Рама 1	1
5	Винт	2
6	Шайба	2
7	Ось	1
8	Упорное кольцо пружинное	2
9	Шайба	2
10	Колесо	2
11	Рама 2	1
12	Винт	2
13	Шайба стопорная	2
14	Гайка	2
15	Прокладка	2
16	Ось шарнира	1
17	Седло	1
18	Шпилька	1
20	Винт	2
21	Кольцо уплотнительное	2
23	Пружина	1
24	Седло шарового клапана	1
25	Клапан шаровый	1
26	Блок клапанный	1
27	Магнит	1
28	Клапан шаровый	1
29	Пружина	1
30	Винт	1
31	Кольцо уплотнительное	1
32	Насос	1
33	Кольцо уплотнительное круглое	1
34	Кольцо упорное	1
36	Плунжер	1

№	Наименование	Кол-во
37	Кольцо стопорное	6
38	Шатун прицепной	2
39	Шпилька	2
40	Кольцо стопорное	2
41	Ось рукояти	1
42	Рукоять соединительная часть	1
43	Кольцо уплотнительное круглое	2
44	Бак масляный	1
45	Кольцо уплотнительное круглое	2
46	Кольцо установочное	1
47	Цилиндр	1
49	Поршень	1
50	Седло клапана	1
51	Кольцо уплотнительное круглое	2
52	Шток выпускного клапана	1
53	Рукоять выпускного клапана	1
54	Штифт	1
55	Крюк цепной	1
56	Цепь	1
57	Опора рукояти	1
58	Кольцо	1
59	Палец	1
60	Рукоять	1
61	Накладка на рукоять	1
62	Ось рукояти	1
63	Кольцо уплотнительное круглое	2
64	Кольцо упорное	1
65	Кольцо уплотнительное	1
66	Кольцо упорное пружинное	1
67	Винт	1
70	Шток поршневой	1
71	Пыльник	1
72	Кольцо уплотнительное У-сечение	1
73	Винт	1

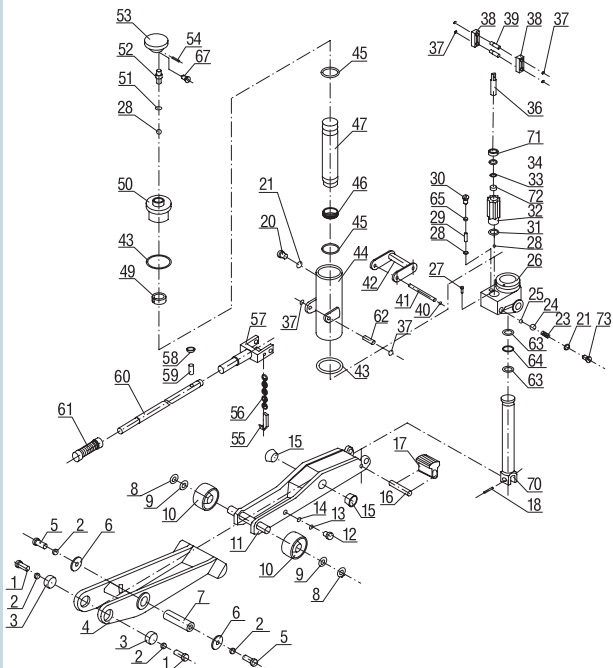

Рисунок 2. Деталировка 3.105.

Спецификация 3.105

№	Наименование	Кол-во
1	Гайка	2
2	Шайба	2
3	Ось рамы	1
4	Винт	2
5	Шайба	2
6	Проставка	2
7	Пластина рамы	2
8	Кольцо стопорное пружинное	2
9	Шайба	2
10	Колесо переднее	2
11	Гайка	2
12	Ось передних колёс	1
13	Кольцо стопорное пружинное	2
14	Шайба	2
15	Колесо заднее	2
16	Маслёнка	2
17	Винт	2
18	Винт	1
19	Гайка	2
20	Прокладка	2
21	Сборка подъёмного рычага	1
22	Накладка на рукоять	1
23	Рукоять верхняя часть	1
24	Рукоять нижняя часть	1
25	Винт	1
26	Винт	1
30	Кольцо стопорное пружинное	2
31	Ось	1
32	Пружина фиксирующая	1
33	Палец	1
34	Опора рукояти	1
36	Винт	1

№	Наименование	Кол-во
37	Винт	2
38	Клапан шаровый	2
39	Гайка цилиндрическая	1
40	Кольцо уплотнительное круглое	2
41	Кольцо уплотнительное круглое	2
42	Винт	1
43	Резервуар	1
44	Втулка	1
45	Шток поршневой	1
46	Гидроцилиндр	1
47	Прокладка	1
48	Фильтр	1
49	Магнит	1
50	Блок клапанов управления	1
51	Кольцо уплотнительное круглое	2
52	Прокладка нейлоновая	1
54	Клапан шаровый	2
55	Кольцо квадратное	1
56	Ось составная	1
57	Клапан шаровый	1
58	Седло	1
59	Пружина	1
60	Кольцо уплотнительное круглое	1
61	Винт	1
62	Клапан шаровый	1
63	Уплотнение	1
64	Винт	1
65	Уплотнение	1
66	Винт	1
67	Кольцо уплотнительное круглое	1

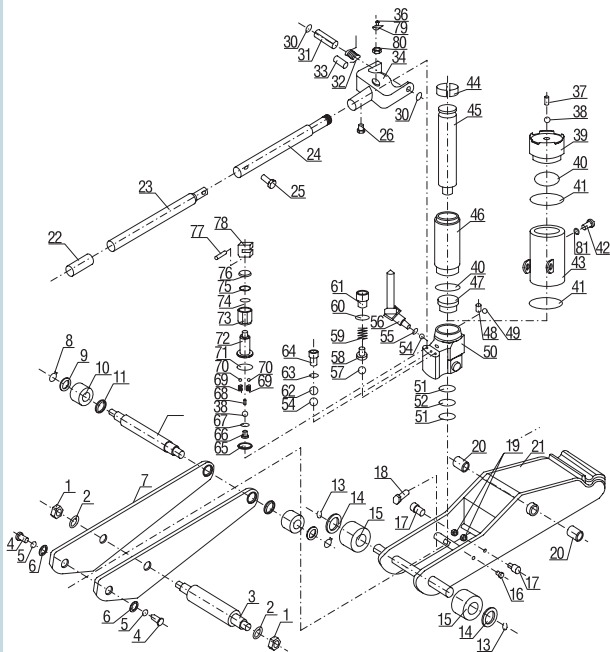
УСТРОЙСТВО ИЗДЕЛИЯ

№	Наименование	Кол-во
68	Пружина	1
69	Пружина	2
70	Клапан шаровый	2
71	Кольцо уплотнительное круглое	1
72	Плунжер	1
73	Насос	1
74	Кольцо уплотнительное круглое	1

№	Наименование	Кол-во
75	Кольцо упорное	1
76	Пыльник	1
77	Палец	1
78	Направляющая	1
79	Манипулятор	1
80	Гайка	1
81	Пробка маслосливной горловины	1



Рисунок 3. Деталировка 3.107.

УСТРОЙСТВО ИЗДЕЛИЯ

Спецификация 3.107

№	Наименование	Кол-во
1	Накладка на рукоять	1
2	Рукоять верхняя часть	1
3	Винт	1
4	Рукоять нижняя часть	1
5	Блок клапанный	1
6	Цепь	1
7	Крюк цепной	1
8	Кольцо уплотнительное круглое	2
9	Кольцо стопорное	10
10	Ось рукояти	1
11	Винт	1
12	Кольцо уплотнительное круглое	2
13	Бак масляный	1
17	Кольцо уплотнительное круглое	2
18	Кольцо установочное	1
19	Цилиндр	1
21	Поршень	1
22	Седло клапана	1
23	Клапан шаровый	3
24	Кольцо уплотнительное круглое	1
25	Шток выпускного клапана	1
26	Рукоять выпускного клапана	1
27	Шпилька	1
28	Шток поршневой	1
29	Палец	1
30	Плунжер	1
32	Кольцо упорное	1
33	Кольцо уплотнительное круглое	1
34	Насос	1
35	Кольцо уплотнительное	1
36	Винт	1
37	Кольцо уплотнительное	1
38	Пружина	1

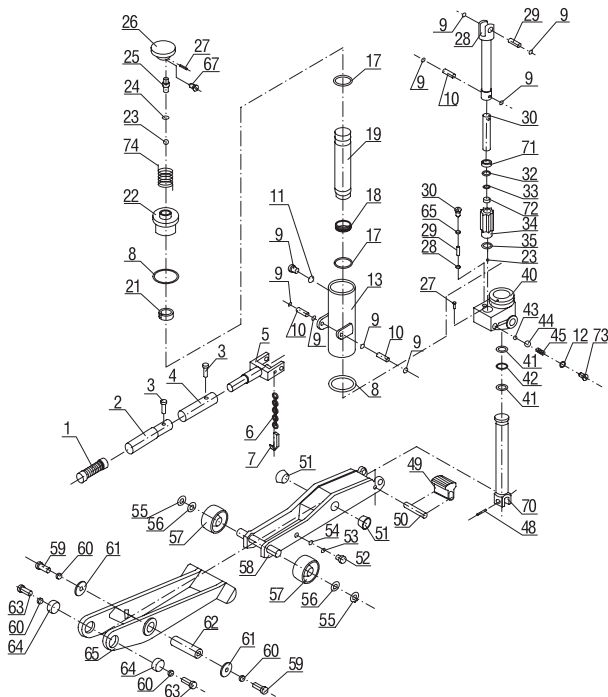
№	Наименование	Кол-во
39	Магнит	1
40	блок клапанный	1
41	Кольцо уплотнительное круглое	2
42	Кольцо упорное	1
43	Клапан шаровый	1
44	Седло клапана шарового	1
45	Пружина	1
48	Палец	1
49	Седло	1
50	Ось	1
51	Прокладка	2
52	Винт	2
53	Шайба стопорная	2
54	гайка	2
55	Кольцо стопорное пружинное	2
56	Шайба	2
57	Колесо	2
58	Рама	1
59	Винт	2
60	Кольцо стопорное пружинное	4
61	Шайба	2
62	Ось межрамная	1
63	Винт	2
64	Цапфа	2
65	Рама	1
67	Винт	1
70	Шток поршневой	1
71	Пыльник	1
72	Кольцо уплотнительное Y-образное	1
73	Винт	1
74	Пружина	1

1. Аккуратно извлеките подкатной ножничный домкрат из коробки и убедитесь в правильности комплектации и отсутствии повреждений на всех его элементах. Домкрат поставляется в сборе.
2. Соберите рукоятки для 3.105 и 3.107, соединив верхнюю и нижнюю части при помощи винта.
3. Во время транспортировки в гидросистему может попадать воздух, его необходимо удалить перед началом эксплуатации, для этого откройте выпускной клапан, повернув его на 2 оборота против часовой стрелки (рукоять сверху гидроцилиндра для 3.104 и 3.107 и расположен в клапанном блоке для 3.105). Опустите полностью рычаги домкрата, когда домкрат в нижнем положении, качните гидронасосом несколько раз, используя полный ход рычага.
4. Проверьте правильность работы домкрата, для этого несколько раз поднимите и опустите его без нагрузки. Убедитесь, что подъём и опускание происходят плавно, без рывков или заеданий в ножничном механизме.

ПОРЯДОК РАБОТЫ

Подъём.

1. Перед подъёмом транспортного средства убедитесь, что его масса вместе с грузом не превышает номинальную грузоподъёмность домкрата.
2. Для подъёма закройте выпускной клапан домкрата, повернув рукоять по часовой стрелке. Затем при помощи движений рукояти вверх-вниз качайте гидронасос.
3. Рекомендуется поднимать транспортное средство, установив точку опоры в паз на конце рычага домкрата. Для выполнения этой рекомендации желательно использовать стальной стержень, который способен выдержать нагрузку, на нижней поверхности груза или специальные рёбра жёсткости на днище транспортного средства см. рис 5. Для 3.104 и 3.107 рифлёная площадка может быть использована для подъёма транспортного средства с плоской нижней частью см. рис 4. Плоская поверхность днища должна быть параллельна полу для осуществления подъёма.



Рисунок 4. Установка с рифлёной площадкой.



Рисунок 5. Установка на рычаг.

4. Всегда устанавливайте подхват на расстоянии не менее 76 мм внутрь к центру транспортного средства от начала плоской поверхности.

Опускание.

1. Перед опусканием убедитесь, что пространство под грузом свободно от посторонних предметов. Учтите, что при опускании колёса домкрата перемещаются, освободите пространство для них.
2. Для опускания откройте выпускной клапан, медленно повернув рукоятку против часовой стрелки. Очень важно сохранять контроль скорости при опускании груза.

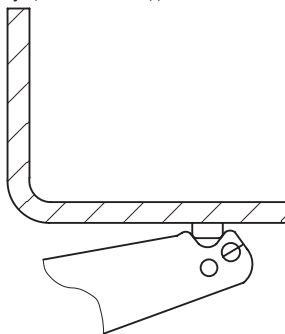
Рекомендации по работе с вилочными погрузчиками и др. спецтехникой.

1. При подъёме боковой стороны вилочного погрузчика домкрат должен быть расположен ближе к задним колёсам, чем к передним. Если одна из частей вилочного погрузчика всё же сильно тяжелее, опустите домкрат и переместите его ближе к тяжёлому концу, чтобы избежать опрокидывания.
2. При подъёме задней или передней части погрузчика устанавливайте домкрат в центре. Всегда блокируйте колёса с противоположной стороны при помощи стопоров или иных приспособлений. В том случае, когда поднимаете трёхколёсный погрузчик, никогда не поднимайте край, где расположены 2 колеса.

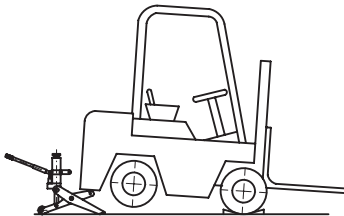
**Рисунок 6. Подъем погрузчика.**

ПОРЯДОК РАБОТЫ

ВНИМАНИЕ! Не поднимайте погрузчик за скруглённый или наклонный край!

ВНИМАНИЕ! Ножничный домкрат предназначен исключительно для подъёма груза или транспортного средства и не должен использоваться для его удержания! Для фиксации груза используйте специальные подставки.

ВНИМАНИЕ! Следует контролировать угол наклона транспортного средства при подъёме, если устанавливаете его на рифлёную площадку, он не должен превышать 15° . Превышение данного угла наклона может привести к падению транспортного средства.



Рисунок 6. Подъём погрузчика.



Рисунок 8. Подъём на подхвате на рычаге.

3. Внимательно выбирайте опорную точку для подъёма погрузчика. Место контакта должно быть достаточно прочным, чтобы можно было осуществлять подъём без повреждений погрузчика. Желательно использовать в качестве опоры специальные рёбра жёсткости.
4. Для домкратов 3.104 и 3.107 в качестве опоры используйте только подхват на конце рычага. Для 3.105 в качестве опоры также можно использовать гидроцилиндр.
5. Перед подъёмом вилочного погрузчика убедитесь, что вилы опущены в крайнее нижнее положение, на них отсутствует какой-либо груз и в кабине нет оператора.

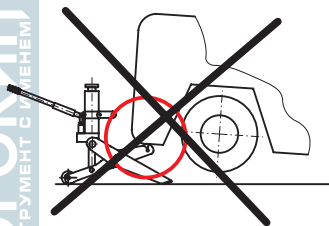
РЕКОМЕНДАЦИИ ПО УХОДУ И ОБСЛУЖИВАНИЮ

1. Нанесите несколько капель масла на шток поршня насоса, если необходимо для обеспечения плавности хода штока.
2. Смажьте механизм привода гидронасоса.
3. Несмотря на то, что гидроцилиндр домкрата является герметичным и не требует доливать масло в процессе эксплуатации, но в случае протечек или иных поломок, может понадобиться долив гидравлического масла. Для пополнения масляного резервуара переведите домкрат в нижнее положение, полностью опустив его, для этого откройте выпускной клапан при помощи красной рукоятки сверху силового цилиндра или на клапанном блоке для 3.105. Переместите гидроцилиндр в положение, так чтобы пробка маслозаливной горловины располагалась сверху гидроцилиндра. Осторожно очистите грязь вокруг пробки маслозаливной горловины (Для 3.104 поз. 20, для 3.105 поз. 42, для 3.107 поз. 11) и извлеките её. Добавить специальное гидравлическое масло для подъёмных устройств (например, марки DTE 13M) в резервуар до верхнего уровня горловины. Не используйте тормозную или иную не предназначенную для гидроприводов жидкость. При заливке масла будьте внимательны, не допускайте попадания грязи и посторонних предметов в масляный резервуар. По завершении заправки закрутите пробку маслозаливной горловины.
4. Если в системе в процессе эксплуатации образовалась воздушная пробка, то её необходимо удалить, для этого откройте выпускной клапан, повернув его на 2 оборота против часовой стрелки (рукоятка сверху гидроцилиндра для 3.104 и 3.107 и расположен в клапанном блоке для 3.105). Опустите полностью рычаги домкрата, когда домкрат в нижнем положении, качните гидронасосом несколько раз, используя полный ход рычага.

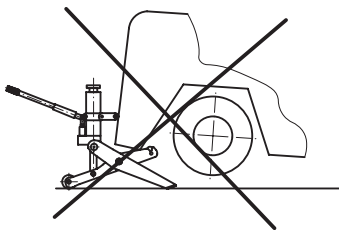
ТРЕБОВАНИЯ БЕЗОПАСНОСТИ

1. Перед началом работы внимательно изучите инструкцию по эксплуатации и правила безопасности. Запрещено поднимать груз, масса которого выше грузоподъемности домкрата.
2. Домкрат и груз должны быть установлены на ровное прочное основание, способное выдержать нагрузку и обеспечить достаточное сцепление с рычагами домкрата. Не допускается использование домкрата на скользком полу.
3. Ножничный домкрат может быть использован для подъема погрузчика, как с боковой, так и с задней части, но 2 колеса погрузчика всегда должны оставаться на поверхности пола.
4. Домкраты 3.104 и 3.107 предназначены для подъема груза на рычаге ножничного механизма, на них запрещено поднимать груз на гидроцилиндре. Допускается подъем груза на пяте, расположенной на гидроцилиндре, в домкрате 3.105.
5. Будьте предельно осторожны при подъеме узких погрузчиков (не шире 1016 мм) с боковой стороны. Следите, чтобы расстояние между полом и низом колеса погрузчика не превышало $\frac{1}{4}$ расстояния между центрами шин (см. рис. 9). В противном случае это может привести к потере угловой устойчивости погрузчика и к его падению с домкрата.



Рисунок 9. Соблюдение отношения высоты подъема и ширины.



Рисунок 10. Ограничение глубины установки домкрата.

6. Никогда не используйте для подъёма более одного ножничного домкрата, несоблюдение данного требования может привести к падению груза или выходу из строя домкрата, т.к. невозможно обеспечить устойчивость при подъёме на двух или более домкратах.
7. Не задвигайте домкрат под транспортное средство глубже, чем указано на этикетке красной линией (приблизительно 2/3 рычага) для обеспечения зазора между гидроцилиндром домкрата и корпусом поднимаемого транспортного средства.
8. Не используйте подставки или проставки под днище транспортного средства, домкрат должен ставиться непосредственно на пол и его рычаг должен иметь прямой контакт с днищем.
9. Оберегайте ноги, руки и полы длинной одежды от попадания в ножничный механизм домкрата. Ножничный механизм может нанести серьёзную травму оператору или повредить предмет, если он будет зажат в ножничном механизме.
10. Предохраняйте механизмы домкрата и гидравлический цилиндр от механических повреждений, следите за их техническим состоянием, запрещено работать домкратом, который имеет повреждения в конструкции.
11. Не перемещайте транспортное средство, когда оно установлено на домкратах, перед перемещением опустите домкрат.
12. Запрещено работать с техникой или находиться под ней, если она установлена только на домкратах. Для работы необходимо закрепить технику на специальных подставках или стойках, подходящей грузоподъёмности. Перед началом работы уберите домкрат из рабочей зоны.
13. Ножничные домкраты разработаны специально для работы с вилочными погрузчиками и иной складской или уборочной спецтехникой. Использование их для подъёма другой техники может привести к повреждению техники или домкрата.
14. Не вносите несогласованных с производителем модификаций в изделие, т.к. конструктивные изменения могут привести к несоответствию

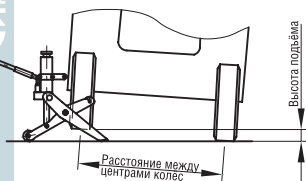
ТРЕБОВАНИЯ БЕЗОПАСНОСТИ

заявленных характеристик и, как следствие, повреждению поднимаемой техники или травмам оператора.

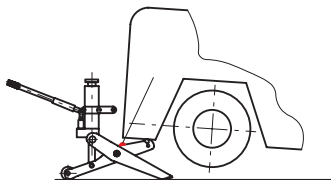

Рисунок 11. Запрет использования проставок.



Рисунок 12. Установка на подставки.

ООО «СОРОКИН® и К°», действуя на основании закона РФ «О защите прав потребителей», берёт на себя следующие обязательства:

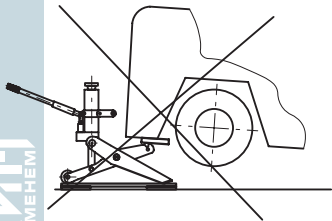
1. На данный инструмент распространяется гарантийный срок 12 месяцев со дня продажи через сеть фирменных магазинов.

2. Срок службы изделия составляет 5 лет.

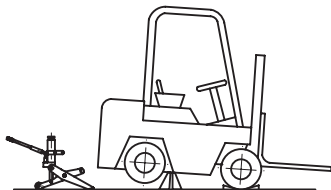
3. В целях определения причин отказа и/или характера повреждений инструмента производится техническая экспертиза в сроки, установленные законодательством. По результатам экспертизы принимается решение о возможности восстановления инструмента или необходимости его замены.

Все вышеперечисленные обязательства применяются только к изделиям, предоставленным в представительство Компании в чистом виде и сопровождаемые паспортом со штампом, подтверждающим дату покупки.

Гарантия распространяется на все поломки, которые делают невозможным дальнейшее использование инструмента и вызваны дефектами изготовителя, материала или конструкции.

Гарантия не распространяется на повреждения, возникшие в результате естественного износа, несоблюдения рекомендаций по техническому обслуживанию или правил безопасности, неправильного использования или грубого обращения, а также изделия, имеющие следы несанкционированного вмешательства в свою конструкцию лиц, не имеющих специального разрешения на проведение ремонтных работ.

Координаты гарантийной службы:

(495) 363-91-00, tool@sorokin.ru

СОРОКИН®
ИНСТРУМЕНТ С ИМЕНЕМ

ОТМЕТКА О ПРОДАЖЕ

С требованиями безопасности, рекомендациями по уходу
и условиями гарантии ознакомлен и согласен.

Претензий к внешнему виду и комплектности поставки не имею.

Подпись покупателя: _____

Подпись продавца: _____

Номер изделия: _____

Дата продажи: « _____ » _____ 20 _____ г.

Дата поступления изделия: « _____ » _____ 20 _____ г.

Ремонт является: гарантийный послегарантийный
(ненужное зачеркнуть)

Был произведен ремонт:

Изделие из ремонта получил: _____ (подпись) _____ (расшифровка подписи)

Дата получения изделия: « _____ » _____ 20 _____ г.

Дата поступления изделия: « _____ » _____ 20 _____ г.

Ремонт является: гарантийный послегарантийный
(ненужное зачеркнуть)

Был произведен ремонт:

Изделие из ремонта получил: _____ (подпись) _____ (расшифровка подписи)

Дата получения изделия: « _____ » _____ 20 _____ г.

ОТМЕТКИ О РЕМОНТЕ

Дата поступления изделия: « _____ » _____ 20 _____ г.

Ремонт является: гарантийный послегарантийный
(ненужное зачеркнуть)

Был произведен ремонт:

Изделие из ремонта получил: _____ (подпись) _____ (расшифровка подписи)

Дата получения изделия: « _____ » _____ 20 _____ г.

Дата поступления изделия: « _____ » _____ 20 _____ г.

Ремонт является: гарантийный послегарантийный
(ненужное зачеркнуть)

Был произведен ремонт:

Изделие из ремонта получил: _____ (подпись) _____ (расшифровка подписи)

Дата получения изделия: « _____ » _____ 20 _____ г.

Дата поступления изделия: « _____ » _____ 20 ____ г.

Ремонт является: гарантийный послегарантийный
(ненужное зачеркнуть)

Был произведен ремонт:

Изделие из ремонта получил: _____ (подпись) _____ (расшифровка подписи)

Дата получения изделия: « _____ » _____ 20 ____ г.

Дата поступления изделия: « _____ » _____ 20 ____ г.

Ремонт является: гарантийный послегарантийный
(ненужное зачеркнуть)

Был произведен ремонт:

Изделие из ремонта получил: _____ (подпись) _____ (расшифровка подписи)

Дата получения изделия: « _____ » _____ 20 ____ г.

